

DEVELON

Pásová rypadla

DX350LC-7K



Maximální výkon	290 k
Provozní hmotnost	36,1 t
Objem lžice	1,83 m ³

PÁSOVÉ RYPADLO DEVELON DX350LC-7K:

SEZNAMTE SE S NOVOU GENERACÍ STROJŮ DEVELON

Pozvedněte své podnikání na další úroveň pomocí rypadla DX350LC-7K společnosti Develon.

Rypadlo DX350LC-7K, které je mimořádně výkonné a přitom šetrné k životnímu prostředí, se vyznačuje mimořádnou palivovou účinností.

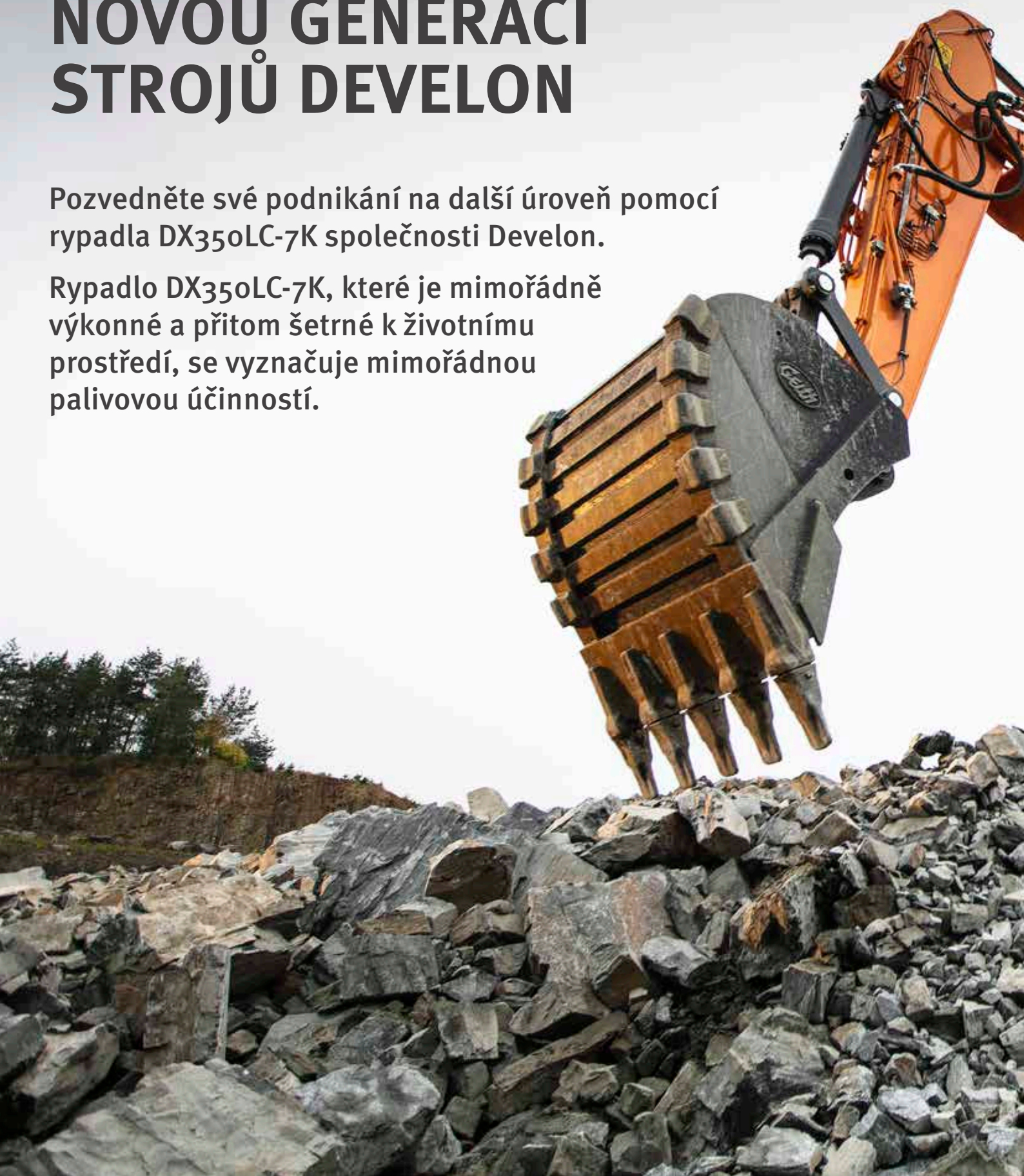



ZVYŠTE ZISKY, PRODUKTIVITU A PALIVOVOU ÚČINNOST

VYSOKÁ PRODUKTIVITA A NÍZKÉ NÁKLADY NA VLASTNICTVÍ

Přináší vyšší produktivitu a sníženou spotřebu paliva v efektivním a pohodlném pracovním prostředí.

SPOLEHLIVOST

Otočné body ze zesílených odlitků a kované oceli a zesílené robustní rameno a výložník pro velké zatížení, které odolávají tuhým materiálům. Mono výložník nebo kloubový výložník pro větší všestrannost. Vylepšené trasy hydraulických vedení pro ochranu vaší investice.

VAŠE BEZPEČNOST JE NAŠÍ PRIORITY

Protiskluzové schody a plošiny, stejně jako ochranná zábradlí na horní nástavbě, jsou standardním vybavením.

Naši standardní 360° kameru pro výhled do všech stran (AVM) lze propojit s volitelnou ultrazvukovou detekcí pro zajištění maximální bezpečnosti při práci tam, kde se v okolí vyskytují lidé.

Velká boční zrcátka, 9 výkonných LED pracovních světel (volitelně možnost 4 dalších světel), výstraha při pojezdu.

PRODUKTIVITA

Rypné síly s nejmodernější technologií lžíce a ramena.

PLUG & PLAY

Možnosti navádění strojů dostupné jako připravené sady od hlavních značek (Trimble, Leica, Novatron/Moba Xsite atd.) se mohou lišit podle modelu a oblasti.

ODOLNOST PODVOZKU

Kované ocelové a hluboce kalené horní rolny – rolny mazané olejem – tepelně ošetřené hnací kolo – hluboce kalené, tepelně ošetřené, tukem mazané řetězy pásů s delší životností.





BEZKONKURENČNÍ POHODLÍ

Jedna z nejprostornějších kabin na trhu, s nízkými hladinami hluku a vibrací a vynikajícím výhledem do všech stran. Díky vyhřívání a dokonce i volitelnému chlazení prémiového sedadla a vylepšené ventilaci vzduchu u modelu DX350LC-7K se můžete soustředit na danou práci v každé situaci.

PRÁCE V KLIDU

Nová snadno čitelná a 8" dotyková obrazovka Develon Smart Touch integruje všechny funkce a nastavení vašeho stroje na jednom místě. Díky telefonnímu systému handsfree neomezíte žádný důležitý hovor. A zapomeňte na pátrání po klíčové dírce: odemkněte dveře na dálku a nastartujte nebo zastavte motor pomocí dodaného klíče Develon Smart Key.

MOTOR

Výjimečně výkonný – s vysokým točivým momentem při nízkých otáčkách – nový motor Develon kombinuje spolehlivost a nízký dopad na životní prostředí. Tento šesťválcový motor splňující požadavky Stage V poskytuje výkon 213 kW při 1800 ot./min.

VYNIKAJÍCÍ PALIVOVÁ ÚČINNOST

Pro úsporu paliva optimalizuje systém inteligentního řízení výkonu (SPC) rovnováhu mezi výkonem čerpadla a dieslovým motorem.

SNADNÁ ÚDRŽBA

Snadný přístup do všech oddílů. Chladič a chladič oleje jsou odděleny k zajištění lepšího chlazení a snadnějšího přístupu. Údaje o údržbě jsou k dispozici přímo z ovládacího panelu.

POKROČILÁ FILTRACE

Filtry a čističe s nejvyšší účinností odstraňují vodu, prach a pevné částice a optimálně chrání vaši investici.



D·ECOPOWER

Skutečně průlomová technologie, která nastavuje nové standardy v oboru: Jedinečný ECO výkonný systém zvyšuje produktivitu a šetří palivo. Tlakově řízené čerpadlo, hlavní řídicí ventil s uzavřeným středem a 9 snímačů elektronicky detekují a řídí přesné množství hydraulického oleje potřebného k provedení úkolu a přesně měří požadované množství oleje, namísto nepřetržitého vhánění fixního množství oleje

do systému, čímž se zvyšuje účinnost. Požadavky na výkon hydraulického systému jsou optimalizovány s výkonem motoru. Výsledná účinnost výrazně zvyšuje produktivitu a snižuje spotřebu paliva. Vylepšená zpětná vazba prostřednictvím ovládacích prvků, výsledkem čehož je vynikající úroveň pohodlí obsluhy a mnohem plynulejší ovládání stroje.

ŠPIČKOVÝ VÝKON A PALIVOVÁ ÚČINNOST

SÍLA KE ZVÝŠENÍ PRODUKTIVITY

- Model DX350LC-7K je vybaven motorem Develon nejnovější generace
- Tento motor splňující požadavky Stage V se může pochlubit extrémně nízkými emisemi, protože snižování dopadu na životní prostředí je pro nás prvořadou záležitostí
- Výfukové plyny jsou čištěny pomocí technologie selektivní katalytické redukce (SCR), diesellového oxidačního katalyzátoru (DOC) a diesellového filtru pevných částic (DPF)

EFEKTIVNÍ ŘÍZENÍ SPOTŘEBY PALIVA

- Výběr ze 4 režimů výkonu (Eco – Standard – Power – Power Plus) a automatický systém inteligentního řízení výkonu pro optimální výkon a sníženou spotřebu paliva za všech podmínek
- Systém inteligentního řízení výkonu (SPC): snižuje otáčky motoru a upravuje točivý moment čerpadla podle pracovních podmínek. Systém automaticky upravuje výkon motoru a hydraulický výkon, aby se zlepšila palivová účinnost a snížily emise
- Automatické vypnutí motoru: vypne motor po chodu stroje na volnoběh po stanovenou dobu. Obsluha může nastavit prodlevu před vypnutím pomocí dotykové obrazovky

TURBODMYCHADLO S PROMĚNNOU GEOMETRIÍ

Zajišťuje optimální proudění vzduchu do spalovací komory motoru za všech podmínek rychlosti a zatížení, takže výfukové plyny jsou čistší a zlepšuje se úspora paliva.

SPC (INTELIGENTNÍ ŘÍZENÍ VÝKONU)

2 systémy (variabilní regulace otáček a řízení točivého momentu čerpadla) spolupracují na zlepšení účinnosti při zachování produktivity.





SPOLEHLIVOST – PO CELOU DOBU ŽIVOTNOSTI

Ve své profesi potřebujete vybavení, na které se můžete spolehnout. Ve společnosti Develon považujeme trvanlivost a spolehlivost za základ při vývoji našich strojů. Naše materiály a struktury podléhají přísným testům pevnosti a odolnosti v těch nejextrémnějších podmínkách.

NAVRŽENO PRO DLOUHODOBÝ, VŠESTRANNÝ VÝKON PŘI VELKÉM ZATÍŽENÍ

EXTRA SILNÝ PODVOZEK TYPU X

Podvozek ve tvaru písmene X, navržený pomocí analýzy konečných prvků a 3D počítačové simulace, zajišťuje optimální strukturální integritu a trvanlivost.

ODOLNOST PODVOZKU

- Řetěz se skládá ze zapouzdřených samomazných článků pro dlouhodobou spolehlivost. Pro lepší ochranu, vyrovnanost a výkon jsou k dispozici 3 typy ochranných krytů: normální, dvojitý a s plnou délkou, v závislosti na aplikaci
- Pásová pružina a vodící kladka jsou spojeny pro dlouhodobý výkon a snadnou údržbu
- Hnací kola z lité oceli pro velké zatížení zaručují nejvyšší odolnost
- Rolny pásu jsou namazány na celou dobu životnosti

ZESÍLENÝ VÝLOŽNÍK A RAMENO

Při vývoji našich strojů využíváme intenzivního testování pro výpočet nejlepšího rozložení zátěže na celou konstrukci výložníku.

V kombinaci se silnějším materiálem to znamená, že dochází k omezení únavy prvků a zvyšuje se spolehlivost i životnost součástí.

Pro lepší ochranu základny ramena byly přidány vyztužené tyče a byly zesíleny střed a koncová část ramena.

POKROČILÁ FILTRACE

- Palivové filtry a odlučovač vody: vysoce výkonný odlučovač vody filtračního typu účinně zachycuje vlhkost v palivu, snižuje množství nečistot a pomáhá minimalizovat jakékoli problémy související s palivem. Předřazené filtry a duální hlavní filtry standardně dosahují vysokého stupně čistoty, který minimalizuje poruchy palivového systému.
- Cyklonový předřazený čistič vzduchu: životnost vzduchového filtru a účinnost motoru přímo souvisí s množstvím nečistot nasátých přes přívod vzduchu do motoru. Cyklonový předřazený čistič vzduchu (standardně) je proto první fází systému pro přívod vzduchu, která zabraňuje vniknutí většiny částic těžších než vzduch. Samočisticí a bezúdržbový systém je schopen vyloučit všechny druhy smíšených nečistot, včetně bláta, sněhu, deště, listí, pilin, plev atd.

POKROČILÁ TECHNOLOGIE ČEPU A POUZDRA

Pro čep výložníku se používá vysoce mazaný kov, který prodlužuje životnost komponenty a prodlužuje intervaly mazání. Čep lžice je vybaven pouzdrý EM (Enhanced Macrosurface). Ta mají přizpůsobený povrchový vzor a samomazný povlak pro optimalizované mazání a účinnější odstraňování nečistot. Extrémně tvrdé disky odolné proti opotřebení a polymerní podložky čepu lžice zvyšují trvanlivost ještě více.

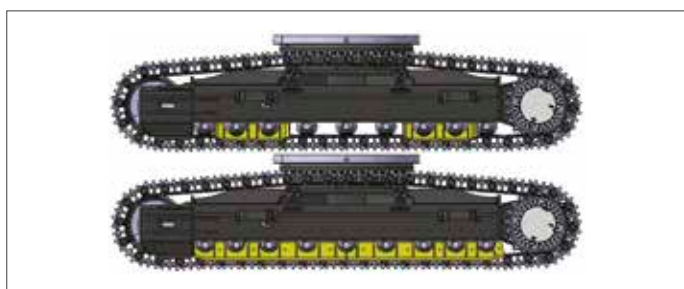

Ochranné kryty pásů: zajišťují lepší ochranu, vyrovnaní pásů a výkon stroje při pojezdu. 2 kryty na každý pás jako standard (dvojité ochranné kryty pásů a ochranné kryty pásů s plnou délkou jsou k dispozici jako volitelné příslušenství). Tyto různé varianty ochranných krytů pásů vám poskytují optimální řešení pro extrémní aplikace.



1

2

3

4

5

6

7

1. Velké střešní okno
2. Sluneční clona
3. Madlo na okně
4. Úložný prostor pro sluneční brýle
5. Joysticky a spínače jsou integrovány do nastavitelných ovládacích konzol
6. Lepší výhled dolů doprava
7. Samostatná páka nastavení výšky sedadla a funkce sklopení sedáku
8. Rovně ergonomické pedály
9. Plochá, prostorná a snadno čistitelná podlaha

VYSOCE POHODLNÉ OVLÁDÁNÍ

NEJLEPŠÍ PROSTŘEDÍ PRO OBSLUHU V DANÉ TŘÍDĚ

Model DX350LC-7K je navržen tak, aby vám poskytoval ty nejlepší možné pracovní podmínky. Sofistikovaná nejmodernější kabina ROPS je přetlaková a certifikovaná podle normy ISO pro vaši bezpečnost. Vysoce kvalitní vyhřívané sedadlo se vzduchovým odpružením poskytuje maximální pohodlí obsluhy.

PRVOTŘÍDNÍ POHODLÍ

Pohodlně usazení můžete na pracovišti využívat výhody jasného výhledu do všech stran a máte snadný přístup k několika úložným prostorům. Hladiny hluku a vibrací jsou pozoruhodně nízké, zatímco klimatizace a automatická regulace klimatu vám umožňují pokračovat v práci celé hodiny, aniž byste zažili pocit únavy. Pedály, joysticky a loketní opěrky jsou navrženy pro pohodlí a efektivitu obsluhy.

ODPRUŽENÍ KABINY

Systém odpružení kabiny (montáž CabSus) tlumí vibrace a poskytuje vynikající ochranu před nárazem. Tento systém absorbuje otřesy a vibrace mnohem efektivněji než běžný systém odpružení pomocí silentbloků.

EXTRA VELKÁ DOTYKOVÁ OBRAZOVKA

Široká 8" dotyková obrazovka umožňuje snadné procházení různými nabídkami, včetně nastavení výkonu a nastavení přídavné hydrauliky. Umožňuje vám také připojit zařízení Bluetooth nebo poslouchat oblíbenou rozhlasovou stanici.

360° KAMEROVÝ SYSTÉM

360° kamerový systém vám poskytuje úplný přehled o okolí stroje.





1. Proporcionální spínač
2. Monitor displeje
3. Tlačítko bouracího kladiva / zvýšení výkonu
4. Tlačítko joysticku pro funkci jedním dotykem
5. Spínač startéru (tlačítko spuštění/zastavení)
6. Otočný regulátor otáček motoru
7. Přepínač rychlosti pojezdu
8. Spínač světel
9. Spínač pracovního světla v kabině
10. Spínač systému následného zpracování
11. Ovládací panel Bluetooth
12. Ovládací panel klimatizace a topení
13. Ovládací panel stěračů
14. Spínač rychlospojky

POSAĎTE SE V OBCHODNÍ TŘÍDĚ

Ergonomické ovládací prvky a přehledný barevný monitor předají stroj pevně do vašich rukou.

NAPROSTÁ KONTROLA ZCELA JEDNODUŠE

DYNAMICKÉ ŘÍZENÍ VÝKONU

- Automatický výběr rozsahu rychlosti pojezdu (pomalý/rychlý)
- Aktivace systému pro řízení zvýšení výkonu zvyšuje rypnou sílu o 10 %
- Tlačítko pro zpomalení jedním dotykem okamžitě snižuje otáčky motoru na nízké volnoběžné
- Automatický volnoběh se spustí 4 sekundy (lze nastavit) poté, co jsou všechny ovládací prvky vráceny do neutrální polohy – což snižuje spotřebu paliva a hladinu hluku v kabině

INTELEKTNÍ REŽIM S PLOVOUCÍM VÝLOŽNÍKEM (VOLITELNĚ)

Funkce „inteligentního plovoucího výložníku“ umožňuje výložníku volně se pohybovat nahoru a dolů podle aplikace:

- Nastavení hydraulického bouracího kladiva: během operace spouštění výložníku se výložník pohybuje volně dolů svou vlastní vahou. Výsledkem je redukce nárazů a vibrací a delší životnost bouracího kladiva
- Plně plovoucí nastavení: během výběru spouštění výložníku se výložník může zvedat a klesat podle potřeby, zatímco je lžice tažena po zemi

4 PRACOVNÍ REŽIMY A 4 REŽIMY VÝKONU

Poskytuje potřebný výkon podle konkrétní aplikace a zároveň minimalizuje spotřebu paliva:

- Jednosměrný režim, dvousměrný režim, režim hloubení a režim zvedání
- Režim Power Plus, režim Power, režim Standard, režim Economy

EXPERTNÍ OVLÁDÁNÍ KONEČKY PRSTŮ

- Nový multifunkční 8" dotykový displej zobrazuje všechny užitečné informace ve vizuálním a intuitivním formátu.
- Na první pohled můžete zkontrolovat stav a nastavení stroje, abyste dosáhli optimální účinnosti.
- Jedinečný přepínač posun/kyvadlo od společnosti Develon vám poskytuje snadnou a přesnou kontrolu nad všemi funkcemi stroje.
- Vysoce citlivé a snadno ovladatelné joysticky vám umožňují pracovat bezpečně, hladce a sebejistě.
- Proporcionální palcové spínače na joystickích mohou být namontovány vodorovně nebo svisle, dle preferencí operátora, pro optimální ovládání hydraulických příslušenství.







JEDNODUCHÁ ÚDRŽBA S MAXIMÁLNÍ DOBOU PROVO- ZUSCHOPNOSTI

SNADNĚJŠÍ PŘÍSTUP PŘI ÚDRŽBĚ

- Velká ochranná zábradlí jsou nainstalována spolu s protisklizovými schody a deskami pro bezpečnější a snadnější přístup k celé horní nástavbě.
- Filtr klimatizace je umístěn na boku kabiny pro snadný přístup. Kryt filtru lze uzamknout a otevřít pomocí startovacího klíče.
- Přepínač odpojení baterie umožňuje snadné odpojení baterie pro dlouhodobé uskladnění.
- Displej počítadla hodin lze snadno zkontrolovat z úrovně terénu.
- Uzavírací ventily byly namontovány na potrubí předřazeného filtru a na vypouštěcí potrubí palivové nádrže, aby se usnadnil servis a zabránilo se znečištění v důsledku úniků.
- Díly motoru jsou snadno přístupné přes horní a boční panely.
- Chladič a chladič oleje byly odděleny, aby se usnadnil přístup za účelem čištění.
- Pro větší přístupnost a pohodlí při údržbě jsou všechny filtry (motorový olejový filtr, palivové předřazené filtry, palivové filtry a pilotní filtr) umístěny v prostoru čerpadla.
- Standardně je k dispozici elektrické přenosové čerpadlo pro počáteční plnění palivových filtrů.

NÁDRŽ NA KAPALINU ADBLUE®

Je připojena k ECU a snímače v nádrži detekují nízké hladiny kapaliny AdBlue® nebo jakoukoli jinou poruchu systému.

CENTRALIZOVANÉ MAZACÍ BODY

Pro usnadnění údržby jsou mazací body centralizovány. Volitelně je k dispozici automatický systém mazání.



TECHNICKÉ ÚDAJE

MOTOR

Diesellový motor Develon DLo8V, navržený tak, aby poskytoval vynikající výkon a nízkou spotřebu paliva, zcela splňuje nejnovější emisní předpisy Stage V. Za účelem optimalizace výkonu stroje používá motor vysokotlaké vstřikovače paliva, mezichladič vzduch-vzduch a elektronické ovládací prvky motoru. Čtyřdobý vodou chlazený, s turbodmychadlem s variabilní geometrií, diesellovým oxidačním katalyzátorem (DOC), selektivní katalytickou redukcí (SCR) a diesellovým filtrem pevných částic (DPF).

Model

Develon DLo8V

Počet válců

6

Jmenovitý výkon při 1800 ot./min

SAE J1995 213,0 kW (290 k)

SAE J1349 209,1 kW (285 k)

Max. točivý moment při 1300 ot./min

1275 Nm

Volnoběh (nízký – vysoký)

800 [±10] – 1900 [±25] ot./min

Zdvihový objem

7640 cm³

Vrtání × zdvih

108 mm × 139 mm

Spouštěč

24 V / 6 kW

Baterie – alternátor

2 × 12 V, 150 Ah – 24 V, 80 A

Vzduchový filtr

Dvouprvkový čistič vzduchu a odlučovač prachu Cyclone Turbo s předřazeným filtrem

PODVOZEK

Mimořádně robustní celková konstrukce – vyrobená z vysoce kvalitních a odolných materiálů, se všemi svařovanými konstrukcemi navrženými tak, aby bylo omezeno namáhání.

- Rolny pásu namazány na celou dobu životnosti
- Vodicí kladky a hnací kola vybavená plovoucími těsněními
- Desky pásu vyrobené z indukčně kalené slitiny s trojitými žebry
- Tepelně ošetřené spojovací čepy
- Hydraulický seřizovač pásů s napínacím mechanismem absorbujícím nárazy

Horní rolly (standardní desek pásu)

2

Dolní rolly

9

Počet článků a desek pásu na každé straně

48

Rozteč článků

216 mm

HYDRAULICKÝ SYSTÉM

Systém e-EPOS (Elektronický systém optimalizace výkonu) je mozkiem rypadla – minimalizuje spotřebu paliva a optimalizuje účinnost hydraulického systému za všech pracovních podmínek. Aby se harmonizoval provoz motoru a hydrauliky, je e-EPOS připojen k elektronické řídicí jednotce motoru (ECU) prostřednictvím spojení pro přenos dat.

- Hydraulický systém umožňuje nezávislé nebo kombinované operace
- 2 rychlosti pojezdu umožňují buď zvýšený točivý moment nebo vysokou rychlost
- Systém čerpadla s křížovým snímáním pro úsporu paliva
- Systém automatického zpomalování
- 4 provozní režimy, 4 režimy výkonu
- Řízení průtoku a tlaku přidavných hydraulických obvodů z ovládacího panelu
- Počítačem řízené řízení průtoku čerpadla

Hlavní čerpadla

2 × tandemová axiální pístová čerpadla s variabilním zdvihovým objemem

Maximální průtok při 1800 ot./min

2 × 350 l/min

Pilotní čerpadlo

Zubové čerpadlo

Maximální průtok při 1800 ot./min

24,12 l/min

Nastavení pojistného ventilu

Nástroje 380 bar (387,5 kgf/cm²)

Pojezd 343 bar (350 kgf/cm²)

Otáčení 294 bar (300 kgf/cm²)

Pilot 40 bar (40,8 kgf/cm²)

HYDRAULICKÉ VÁLCE

Vysoce pevné ocelové pístnice a těla válců. Mechanismus pohlcující nárazy namontovaný na všech válcích pro provoz bez otřesů a prodloužení životnosti pístů.

Válec	Množství	Vrtání × průměr tyče × zdvih (mm)
Výložník	2	150 × 100 × 1450
Rameno	1	170 × 120 × 1805
Lžice	1	150 × 100 × 1300
Dvoudílný výložník	1	180 × 110 × 1300

KABINA

Klimatizační a topné systémy jsou integrovány pro optimální regulaci klimatu. Automaticky ovládaný ventilátor přivádí stlačený a filtrovaný vzduch pro kabinu, který je do kabiny distribuován z několika větracích otvorů.

Vyhřívané vzduchové odpružení, nastavitelné sedadlo obsluhy včetně bezpečnostního pásu. Ergonomické sedadlo a konzolu joysticku může obsluha nastavovat samostatně podle svých preferencí.

Emisní hladina akustického tlaku A na pozici obsluhy, LpAd (ISO 6396:2008)

70 dB(A)

Hladina akustického výkonu A, LwAd (2000/14/ES)

Deklarováno: 105 dB(A)

Naměřeno: 104 dB(A)

MECHANISMUS OTÁČENÍ

Mechanismus otáčení využívá motor s axiálním pístem, poháněný dvoustupňový planetový redukční převod v olejové lázni pro maximální točivý moment.

- Výkyvné ložisko: jednořadé kuličkové ložisko smykového typu s indukčně kaleným vnitřním ozubeným kolem
- Vnitřní ozubené kolo a pastorek ponořený v mazivu

Maximální rychlost otáčení

9,90 ot./min

Maximální točivý moment otáčení

14830 kgf·m

KAPALINOVÉ OBJEMY

Palivová nádrž	600 l
Chladicí systém (chladič)	56 l
Nádrž na močovinu (DEF)	63 l
Nádrž na hydraulický olej	380 l
Motorový olej	42 l
Pohon otáčení	8 l
Pojzdové zařízení	2 × 7 l

POHON

Každý pás je poháněn nezávislým motorem s axiálním pístem a vysokým točivým momentem prostřednictvím planetové redukční převodovky. Dvě páky / nožní pedály zaručují hladký pojezd s protisměrným otáčením na vyžádání.

Rám pásů chrání pojezdový motor, brzdu a planetová kola. Brzdy pásů s více kotouči jsou odpružené a hydraulicky uvolňované.

Rychlost pojezdu (nízká – vysoká)

3,4 – 5,6 km/h

Maximální trakce

37,9 t

Maximální stoupavost

35° / 70 %

HMOTNOST

	Šířka desky pásu (mm)	Hmotnost stroje (t)	Měrný tlak na půdu (kgf/cm ²)
Trojitá žebra	600 (Standardně)	36,0	0,69
	700	36,5	0,60
	800	36,9	0,53
	850	37,1	0,50
	900	37,2	0,48
Dvojitá žebra	600	36,5	0,70

TECHNICKÉ ÚDAJE

HMOTNOSTI KOMPONENT

Položka	Jednotka	Hmotnost	Poznámky
Horní nástavba bez přední části	kg	16788	S protizávažím
Sestava dolní nástavby	kg	11833	
Protizávaží	kg	7100	
Sestava přední části	kg	7331	Na základě standardu
Výložník	mm kg	6500 / 6500 HD / 6520 dvoudílný výložník 2760 / 2785 / 3062	Včetně pouzdra
Rameno	mm kg	2600 / 3200 / 3200 HD / 3950 1170 / 1285 / 1365 / 1496	

LŽÍCE

Typ lžice	Objem (m ³) SAE	Šířka (mm)		Hmotnost (kg)	Standardní šířka pásu / úzká šířka pásu					
		S bočními břitů	Bez bočních břitů		Jednodílný výložník			Dvoudílný výložník		
					Rameno 2,60 m	Rameno 3,20 m	Rameno 3,95 m	Rameno 2,60 m	Rameno 3,20 m	Rameno 3,95 m
GP	1,25	1278	1228	1302	A / A	A / A	A / A	- / A	- / A	- / B
	1,49	1460	1410	1408	A / A	A / B	B / C	- / A	- / B	- / C
	1,61	1550	1500	1472	A / A	A / B	B / C	- / A	- / B	- / D
	1,83	1718	1668	1597	A / B	B / C	C / D	- / B	- / C	- / D
HD	1,44	1272	1238	1389,4	A / A	A / A	B / C	- / A	- / B	- / C
	1,66	1428	1394	1489,3	A / B	A / C	C / D	- / B	- / C	- / D
	1,81	1588	1500	1588	A / B	B / C	C / D	- / C	- / C	- / D
	2,03	1684	1650	1684,1	B / C	C / D	D / -	- / C	- / D	- / -
	2,32	1892	1858	1817	C / D	D / -	- / -	- / D	- / -	- / -
Kámen	1,28	1382	-	1474	A / A	A / A	A / B	- / A	- / A	- / B

A: Vhodné pro materiály s hustotou menší nebo rovnou 2100 kg/m³

B: Vhodné pro materiály s hustotou menší nebo rovnou 1800 kg/m³

C: Vhodné pro materiály s hustotou menší nebo rovnou 1500 kg/m³

D: Vhodné pro materiály s hustotou menší nebo rovnou 1200 kg/m³

Podle normy ISO 10567 a SAE J296, délka ramena bez rychlospojky. Pouze pro informaci.

LŽÍCE DEVELON

4 „Více“. Více možností – Více odolnosti – Více síly – Více výkonu!

Lžice pro běžnou výstavbu



Lžice pro všeobecné použití je určena k hloubení a opakované manipulaci s měkkými až středně tvrdými materiály (např. materiály s nízkými charakteristikami opotřebení, jako jsou vrchní vrstva půdy, hlína, uhlí).

Lžice pro obtížnou výstavbu



Lžice pro velké zatížení je určena pro rozsáhlé výkopy materiálů s vysokou hustotou, jako je tvrdý jíl, odstřelený vápenc, obsah s omezeným podílem hornin a štěrk.

Lžice pro náročnou těžbu



Lžice pro silné zatížení je navržena s ohledem na odolnost při kopání kompaktních materiálů, jako jsou sypké nebo odstřelené horniny, tvrdý jíl a kámen.

Lžice pro extrémní těžbu



Lžice pro extrémní zatížení je navržena jako verze lžice pro silné zatížení s dlouhou životností pro kopání nejvíce abrazivních materiálů.

ROZMĚRY

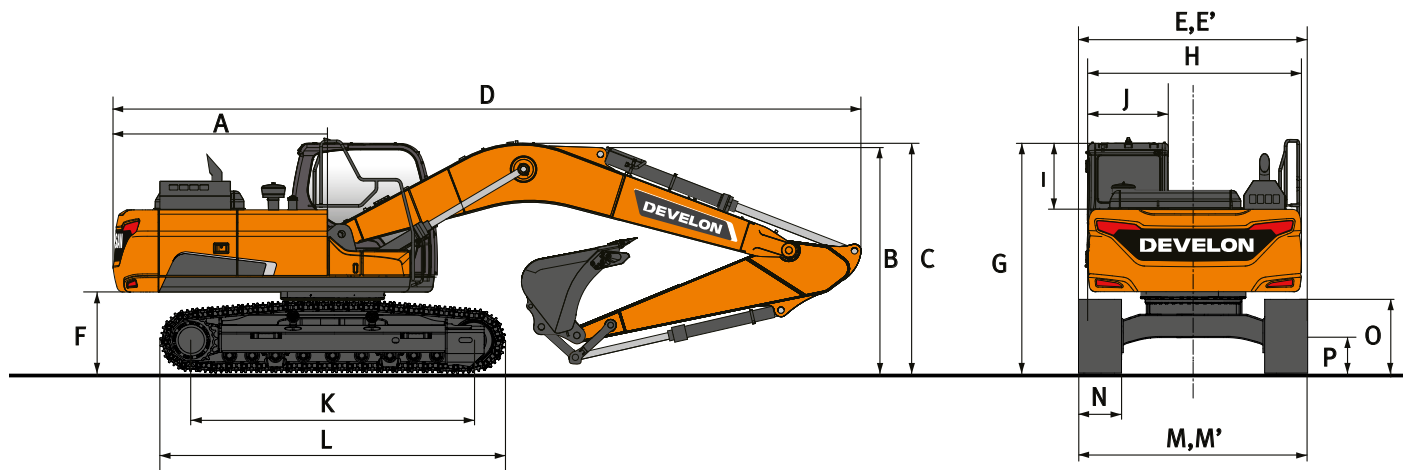

ROZMĚRY

	Jednotka	Jednodílný výložník			Dvoudílný výložník		
Délka výložníku	mm	6500			3435 d.výl. + 3100 h.výl.		
Délka ramena	mm	2600	3200	3950	2600	3200	3950
Objem lžice	m³	1,83	1,49	1,25	1,83	1,49	1,25
A Poloměr otáčení zadní části	mm	3530	3530	3530	3530	3530	3530
B Přepravní výška (výložník)	mm	3495	3255	3420	3465	3505	3860
C Přepravní výška (hadice)	mm	3640	3390	3550	3515	3555	3910
D Přepravní délka	mm	11405	11315	11345	11345	11350	11280
E Přepravní šířka standardní	mm	3280	3280	3280	3280	3280	3280
E' Přepravní šířka úzká	mm	3000	3000	3000	3000	3000	3000
F Světlá výška protizávaží	mm	1170	1170	1170	1170	1170	1170
G Výška k vršku kabiny	mm	3100	3100	3100	3100	3100	3100
H Šířka nástavby	mm	3000	3000	3000	3000	3000	3000
I Výška kabiny nad nástavbou	mm	853	853	853	853	853	853
J Šířka kabiny	mm	1010	1010	1010	1010	1010	1010
K Rozvor pásového podvozku	mm	4040	4040	4040	4040	4040	4040
L Délka pásu	mm	4940	4940	4940	4940	4940	4940
M Šířka podvozku standardní	mm	3280	3280	3280	3280	3280	3280
M' Šířka podvozku úzká	mm	3000	3000	3000	3000	3000	3000
N Šířka desky pásu standardní	mm	600	600	600	600	600	600
O Výška pásu	mm	970	970	970	970	970	970
P Světlá výška	mm	480	480	480	480	480	480

PRACOVNÍ ROZSAH

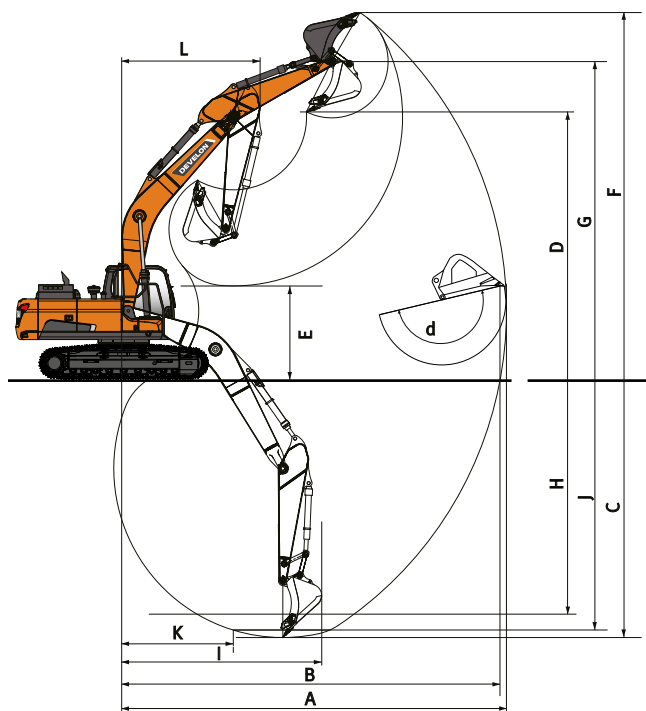

PRACOVNÍ ROZSAH

	Jednotka	Jednodílný výložník			Dvoudílný výložník		
Délka výložníku	mm	6500			3435 d.výl. + 3100 h.výl.		
Délka ramena	mm	2600	3200	3950	2600	3200	3950
Objem lžice	m³	1,83	1,49	1,25	1,83	1,49	1,25
A Max. výkopový dosah	mm	10600	11180	11940	10785	11390	12165
B Max. výkopový dosah (země)	mm	10390	10980	11755	10575	11195	11980
C Max. výkopová hloubka	mm	6940	7540	8295	6740	7355	8125
D Max. nakládací výška	mm	6860	7170	7630	8535	9060	9750
E Min. nakládací výška	mm	3305	2700	1945	4380	3635	2900
F Max. výkopová výška	mm	9980	10325	10825	11940	12475	13175
G Max. výška čepu lžice	mm	8575	8885	9345	10250	10775	11465
H Max. hloubka vertikální stěny	mm	5100	5900	6840	5260	5945	6750
I Max. poloměr, vertikální	mm	7715	7720	7785	7510	7550	7680
J Max. výkopová hloubka (úroveň 8')	mm	6720	7355	8155	6540	7255	8035
K Min. poloměr, úroveň 8'	mm	3270	3315	3385	1995	1995	1995
L Min. poloměr otáčení	mm	4480	4455	4515	3635	3440	3620
d Úhel lžice	°	178	178	178	178	178	178

RYPNÉ SÍLY (ISO)

	Jednotka	Jednodílný výložník			Dvoudílný výložník		
Délka výložníku	mm	6500			3435 d.výl. + 3100 h.výl.		
Délka ramena	mm	2600	3200	3950	2600	3200	3950
Objem lžice	m³	1,83	1,49	1,25	1,83	1,49	1,25
LŽÍCE (normální / zvýš. tlak)	tuna	24,4 / 25,9	24,4 / 25,9	24,4 / 25,9	24,4 / 25,9	24,4 / 25,9	24,4 / 25,9
RAMENO (normální / zvýš. tlak)	tuna	22,0 / 23,3	17,9 / 18,9	15,1 / 16,0	22,0 / 23,3	17,9 / 18,9	15,1 / 16,0

ZVEDACÍ KAPACITY

STANDARDNÍ ŠÍŘKA PÁSU: 3280 MM • BEZ LŽÍCE

(JEDNOTKA: 1000 KG)

A	1,5 m		3,0 m		4,5 m		6,0 m		7,5 m		9,0 m		Max. dosah		A

Jednodílný výložník 6,5 m • Rameno 2,6 m • Deska pásu 600 mm • Protizávaží 7,1 t

7,5 m														9,00 *	8,73	7,00
6,0 m							9,64 *	9,64 *	8,93 *	7,73				8,88 *	6,99	7,96
4,5 m					14,10 *	14,10 *	10,93 *	10,54	9,45 *	7,52				8,93 *	6,11	8,55
3,0 m							12,45 *	9,95	10,18 *	7,24				8,44	5,66	8,84
1,5 m							13,66 *	9,49	10,58	6,98				8,27	5,52	8,86
0,0 m					19,22 *	13,98	14,18 *	9,24	10,40	6,82				8,52	5,65	8,63
-1,5 m					18,31 *	14,03	13,93 *	9,18	10,36	6,78				9,29	6,13	8,11
-3,0 m			21,24 *	21,24 *	16,48 *	14,25	12,71 *	9,30						10,05 *	7,24	7,24
-4,5 m			16,60 *	16,60 *	13,07 *	13,07 *								9,84 *	9,84 *	5,87

Jednodílný výložník 6,5 m • Rameno 3,2 m • Deska pásu 600 mm • Protizávaží 7,1 t

7,5 m									8,06 *	7,93				8,04 *	7,50	7,74
6,0 m									8,19 *	7,84				7,84 *	6,20	8,61
4,5 m					12,59 *	12,59 *	10,09 *	10,09 *	8,82 *	7,59	8,19 *	5,65		7,92 *	5,49	9,15
3,0 m					16,02 *	15,34	11,71 *	10,09	9,66 *	7,28	8,22	5,51		7,65	5,12	9,42
1,5 m					18,45 *	14,34	13,12 *	9,55	10,45 *	6,98	8,06	5,36		7,50	4,99	9,45
0,0 m					19,22 *	13,93	13,94 *	9,21	10,36	6,77	7,95	5,26		7,67	5,08	9,23
-1,5 m			15,04 *	15,04 *	18,80 *	13,86	14,01 *	9,08	10,25	6,68				8,26	5,45	8,74
-3,0 m	17,88 *	17,88 *	23,46 *	23,46 *	17,41 *	14,01	13,23 *	9,12	10,22 *	6,73				9,36 *	6,25	7,95
-4,5 m			19,57 *	19,57 *	14,70 *	14,36	11,12 *	9,38						9,42 *	8,05	6,73

Jednodílný výložník 6,5 m • Rameno 3,95 m • Deska pásu 600 mm • Protizávaží 7,1 t

9,0 m									7,01 *	7,01 *				6,80 *	6,80 *	7,55
7,5 m														6,31 *	6,21	8,71
6,0 m									7,28 *	7,28 *	7,18 *	5,84		6,12 *	5,29	9,49
4,5 m							8,94 *	8,94 *	7,99 *	7,70	7,46 *	5,72		6,11 *	4,76	9,98
3,0 m					14,12 *	14,12 *	10,65 *	10,27	8,93 *	7,35	7,94 *	5,53		6,28 *	4,47	10,23
1,5 m					17,12 *	14,60	12,29 *	9,64	9,86 *	6,99	8,04	5,34		6,58	4,36	10,26
0,0 m					18,70 *	13,91	13,43 *	9,19	10,31	6,72	7,88	5,18		6,70	4,41	10,05
-1,5 m	9,11 *	9,11 *	13,22 *	13,22 *	18,95 *	13,66	13,88 *	8,95	10,13	6,56	7,79	5,10		7,11	4,67	9,61
-3,0 m	14,30 *	14,30 *	19,31 *	19,31 *	18,14 *	13,68	13,56 *	8,91	10,10	6,53				7,96	5,22	8,90
-4,5 m	20,56 *	20,56 *	22,58 *	22,58 *	16,18 *	13,93	12,22 *	9,05	9,20 *	6,68				8,47 *	6,34	7,83
-6,0 m			16,79 *	16,79 *	12,38 *	12,38 *	8,83 *	8,83 *						8,21 *	8,21 *	6,23

Dvoudílný výložník • Rameno 2,6 m • Deska pásu 600 mm • Protizávaží 7,1 t

9,0 m					13,71 *	13,71 *								12,45 *	12,24	5,78
7,5 m					13,75 *	13,75 *	11,75 *	11,64						10,72 *	8,45	7,24
6,0 m					15,08 *	15,08 *	12,22 *	11,34	10,31 *	7,94				9,61 *	6,86	8,17
4,5 m							13,13 *	10,81	10,76 *	7,72				8,97	6,05	8,74
3,0 m							13,98 *	10,22	11,15 *	7,44	8,45	5,67		8,41	5,65	9,02
1,5 m							14,24 *	9,76	10,88	7,19	8,34	5,57		8,28	5,53	9,05
0,0 m							13,61 *	9,53	10,68 *	7,04				8,30 *	5,69	8,82
-1,5 m					14,63 *	14,55	12,01 *	9,50	9,32 *	7,03				7,57 *	6,18	8,31
-3,0 m					11,00 *	11,00 *	9,22 *	9,22 *						6,26 *	6,26 *	7,46

Dvoudílný výložník • Rameno 3,2 m • Deska pásu 600 mm • Protizávaží 7,1 t

10,5 m					10,71 *	10,71 *								10,14 *	10,14 *	4,61
9,0 m							10,77 *	10,77 *						8,08 *	8,08 *	6,71
7,5 m							10,95 *	10,95 *	9,59 *	8,15				7,30 *	7,25	7,99
6,0 m					11,75 *	11,75 *	11,52 *	11,52 *	9,68 *	8,05				6,97 *	6,07	8,84
4,5 m					16,20 *	16,20 *	12,51 *	10,99	10,19 *	7,80	8,30 *	5,81		6,90 *	5,42	9,37
3,0 m					18,50 *	15,73	13,55 *	10,35	10,88 *	7,48	8,46	5,68		7,04 *	5,09	9,63
1,5 m					19,21 *	14,74	14,12 *	9,82	10,89	7,18	8,31	5,53		7,40 *	4,99	9,66
0,0 m					18,27 *	14,37	13,86 *	9,50	10,67	6,98	8,21	5,44		7,68	5,11	9,44
-1,5 m			13,08 *	13,08 *	16,10 *	14,36	12,68 *	9,39	9,90 *	6,91				7,13 *	5,48	8,97
-3,0 m					12,86 *	12,86 *	10,41 *	9,47	7,82 *	7,00				6,15 *	6,15 *	8,20















Dvoudílný výložník • Rameno 3,95 m • Deska pásu 600 mm • Protizávaží 7,1 t

10,5 m							8,20 *	8,20 *						7,51 *	7,51 *	6,15
9,0 m							9,05 *	9,05 *	7,81 *	7,81 *				6,28 *	6,28 *	7,83
7,5 m							8,56 *	8,56 *	8,80 *	8,36				5,71 *	5,71 *	8,95
6,0 m							8,83 *	8,83 *	8,99 *	8,21	7,62 *	6,01		5,43 *	5,19	9,71
4,5 m					11,00 *	11,00 *	10,99 *	10,99 *	9,49 *	7,91	7,77 *	5,88		5,34 *	4,71	10,19
3,0 m					17,25 *	16,26	12,84 *	10,54	10,26 *	7,55	8,08 *	5,69		5,38 *	4,45	10,44
1,5 m					18,89 *	14,99	13,73 *	9,90	10,85 *	7,19	8,28	5,50		5,57 *	4,37	10,46
0,0 m					18,84 *	14,32	13,91 *	9,46	10,62	6,92	8,12	5,35		5,92 *	4,45	10,26
-1,5 m			11,47 *	11,47 *	17,37 *	14,12	13,21 *	9,25	10,32 *	6,78	8,03 *	5,29		6,43 *	4,72	9,83
-3,0 m			17,63 *	17,63 *	14,73 *	14,20	11,53 *	9,24	8,92 *	6,78	6,11 *	5,37		5,67 *	5,29	9,13
-4,5 m					10,76 *	10,76 *	8,56 *	8,56 *	6,01 *	6,01 *				4,72 *	4,72 *	8,00

ZVEDACÍ KAPACITY

ÚZKÁ ŠÍŘKA PÁSU: 3000 MM • BEZ LŽICE

(JEDNOTKA: 1000 KG)

A	1,5 m		3,0 m		4,5 m		6,0 m		7,5 m		9,0 m		Max. dosah		A
															

Jednodílný výložník 6,5 m • Rameno 2,6 m • Deska pásu 600 mm • Protizávaží 7,1 t

7,5 m														9,00 *	7,85	7,00
6,0 m								9,64 *	9,64 *	8,93 *	6,94			8,88 *	6,27	7,96
4,5 m					14,10 *	14,10 *		10,93 *	9,41	9,45 *	6,73			8,93 *	5,46	8,55
3,0 m								12,45 *	8,85	10,18 *	6,46			8,42	5,05	8,84
1,5 m								13,66 *	8,40	10,55	6,21			8,25	4,91	8,86
0,0 m					19,22 *	12,18		14,18 *	8,15	10,37	6,05			8,49	5,02	8,63
-1,5 m					18,31 *	12,23		13,93 *	8,09	10,33	6,01			9,26	5,45	8,11
-3,0 m			21,24 *	21,24 *	16,48 *	12,43		12,71 *	8,21					10,05 *	6,43	7,24
-4,5 m			16,60 *	16,60 *	13,07 *	12,86								9,84 *	8,84	5,87

Jednodílný výložník 6,5 m • Rameno 3,2 m • Deska pásu 600 mm • Protizávaží 7,1 t

7,5 m									8,06 *	7,13				8,04 *	6,74	7,74
6,0 m									8,19 *	7,05				7,84 *	5,55	8,61
4,5 m					12,59 *	12,59 *		10,09 *	9,58	8,82 *	6,80	8,19 *	5,05	7,92 *	4,91	9,15
3,0 m					16,02 *	13,47		11,71 *	8,97	9,66 *	6,50	8,20	4,91	7,62	4,56	9,42
1,5 m					18,45 *	12,52		13,12 *	8,45	10,45 *	6,21	8,04	4,77	7,47	4,43	9,45
0,0 m					19,22 *	12,13		13,94 *	8,12	10,32	6,00	7,93	4,67	7,65	4,51	9,23
-1,5 m			15,04 *	15,04 *	18,80 *	12,06		14,01 *	7,99	10,22	5,91			8,23	4,83	8,74
-3,0 m	17,88 *	17,88 *	23,46 *	23,46 *	17,41 *	12,20		13,23 *	8,04	10,22 *	5,96			9,36 *	5,55	7,95
-4,5 m			19,57 *	19,57 *	14,70 *	12,54		11,12 *	8,28					9,42 *	7,13	6,73



Dvoudílný výložník • Rameno 2,6 m • Deska pásu 600 mm • Protizávaží 7,1 t

9,0 m					13,71 *	13,71 *								12,45 *	11,07	5,78
7,5 m					13,75 *	13,75 *		11,75 *	10,54					10,72 *	7,66	7,24
6,0 m					15,08 *	15,08 *		12,22 *	10,26	10,31 *	7,19			9,61 *	6,21	8,17
4,5 m								13,13 *	9,74	10,76 *	6,98			9,00	5,46	8,74
3,0 m								13,98 *	9,16	11,15 *	6,70	8,48	5,11	8,44	5,09	9,02
1,5 m								14,24 *	8,72	10,92	6,46	8,37	5,01	8,31	4,98	9,05
0,0 m								13,61 *	8,50	10,68 *	6,31			8,30 *	5,11	8,82
-1,5 m					14,63 *	12,81		12,01 *	8,47	9,32 *	6,30			7,57 *	5,56	8,31
-3,0 m					11,00 *	11,00 *		9,22 *	8,63					6,26 *	6,26 *	7,46

Dvoudílný výložník • Rameno 3,2 m • Deska pásu 600 mm • Protizávaží 7,1 t

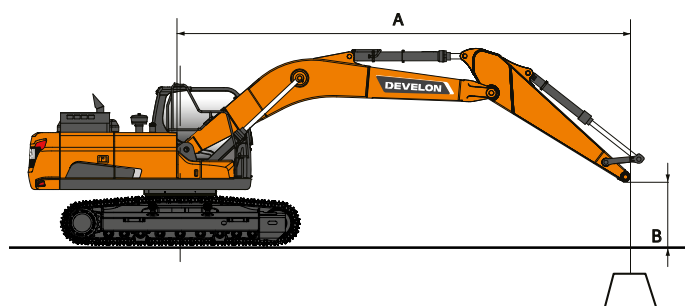
10,5 m					10,71 *	10,71 *								10,14 *	10,14 *	4,61
9,0 m								10,77 *	10,73					8,08 *	8,08 *	6,71
7,5 m								10,95 *	10,75	9,59 *	7,39			7,30 *	6,57	7,99
6,0 m					11,75 *	11,75 *		11,52 *	10,44	9,68 *	7,30			6,97 *	5,48	8,84
4,5 m					16,20 *	15,32		12,51 *	9,91	10,19 *	7,05	8,30 *	5,25	6,90 *	4,89	9,37
3,0 m					18,50 *	13,93		13,55 *	9,29	10,88 *	6,74	8,49	5,11	7,04 *	4,58	9,63
1,5 m					19,21 *	12,99		14,12 *	8,77	10,93	6,45	8,34	4,97	7,40 *	4,48	9,66
0,0 m					18,27 *	12,64		13,86 *	8,46	10,71	6,25	8,24	4,88	7,71 *	4,58	9,44
-1,5 m			13,08 *	13,08 *	16,10 *	12,62		12,68 *	8,36	9,90 *	6,18			7,13 *	4,92	8,97
-3,0 m					12,86 *	12,81		10,41 *	8,44	7,82 *	6,27			6,15 *	5,64	8,20



 : Výkon přes přední stranu.
 : Výkon přes boční stranu nebo 360°.

- Zvedací kapacity jsou v souladu s ISO 10567:2007(E).
- Bod zatížení je na konci ramena.
- * = Jmenovitá zatížení jsou založena na hydraulické kapacitě.
- Zobrazená jmenovitá zatížení nepřekračují 75 % překlopných zatížení nebo 87 % hydraulické zvedací kapacity.
- Pro zvedací kapacitu se lžicí jednoduše odečtete skutečnou hmotnost lžice od hodnot.
- Uvedené konfigurace nemusí nutně odrážet standardní vybavení stroje.



STANDARDNÍ A VOLITELNÉ VYBAVENÍ

● Standardní ○ Volitelné

Motor

- Develon, splňující požadavky Stage V, následně zpracování SCR, DOC a DPF
- Variabilní turbodmychadlo a mezichladič vzduch-vzduch
- Funkce automatického volnoběhu
- Automatické vypnutí

Hydraulický systém

- Regenerace průtoku výložníkem a ramenem
- Ventily proti zpětným nárazům při otáčení
- Náhradní porty (ventil)
- Nastavení průtoku a tlaku hydraulických vedení ovládané z kabiny
- Funkce zvýšení výkonu jedním dotykem
- Inteligentní řízení výkonu (SPC)
- Potrubí bouracího kladiva
- Tlumení válce a těsnění proti nečistotám
- Nastavení přídatného hydraulického průtoku a tlaku z panelu displeje

Kabina a interiér

- Přetlaková, zvukově izolovaná kabina s montáží CabSus
- Vyhřívání, nastavitelné vzduchově odpružené sedadlo s nastavitelnou opěrkou hlavy a loketními opěrkami
- Klimatizace s regulací klimatu
- Výsuvné přední okno s protisluneční roletou a odnímatelným spodním předním oknem
- Posuvné levé okno
- Horní a dolní paralelní stěrač čelního skla s časováním
- Dešťová clona
- Spínač odmrazování zadního okna
- Nastavitelné zápěstní ovládací páky PPC pro rameno, výložník, lžiči a otáčení
- Joysticky a pedály umožňují proporcionální ovládání přídatných vedení pro příslušenství
- Pojezdové pedály s ručními pákami
- Přepínač posun/kyvadlo
- DEVELON Smart Touch – 8" dotyková obrazovka, „vše v jednom“
- Systém pro správu přídatných zařízení
- Otočný regulátor otáček motoru (ot./min)
- Automatická rychlost pojezdu
- 4 provozní režimy a 4 pracovní režimy
- Elektrický klakson
- Stropní světlo
- Držáky nápojů
- Několik úložných prostorů (např. držák na dokumenty pod sedadlem)
- Úložný prostor (nástroje atd.)
- Box pro ohřívání a chlazení jídla
- Plochá, prostorná a snadno čistitelná podlaha
- Bezklíčové startování (Develon Smart Key) a dálkové uzamykání/odemykání dveří
- Ochrana proti krádeži
- Napájecí zásuvka 12 V a USB porty
- Sériový komunikační port pro rozhraní přenosného počítače
- Rádio + MP3 (stereo) se streamováním Bluetooth a systémem volání handsfree
- Vyhřívání a chlazení, nastavitelné vzduchově odpružené sedadlo s nastavitelnou opěrkou hlavy a loketními opěrkami

Bezpečnost

- Ochranná konstrukce při převrácení (ROPS)
- Pojistné ventily válce výložníku a ramena
- Zařízení pro výstrahu při přetížení
- Velká ochranná zábradlí na horní nástavbě a schodech
- Otočný maják

- 360° kamera pro výhled do všech stran (AVM)
- Děrované kovové protiskluzové desky
- Páka hydraulického bezpečnostního zámku
- Bezpečnostní sklo
- Kladivo pro nouzový únik
- Pravé a levé zpětné zrcátko
- Uzamykatelné víčko palivové nádrže a kryty
- Přepínač odpojení baterie
- Systém prevence restartování motoru
- Parkovací brzda
- Sada LED světel: 9 výkonných LED světel
- Nouzový spínač zastavení motoru a ovládací spínač hydraulického čerpadla
- Kabina FOGS – horní a přední ochranné kryty kabiny (ISO 10262)
- Horní a spodní ochranné kryty předního okna
- Ultrazvuková detekce
- LED pracovní světla: 4 přídatná světla (2 na přední, 2 na zadní části kabiny)

Ostatní

- Výložník: 6500 mm – rameno: 3200 mm – protizávaží: 7100 kg
- DEVELON Fleet Management Web (telematický systém)
- Automatické vypnutí čerpadla s palivovým filtrem
- Dvoupřvkový čistič vzduchu a odlučovač prachu Cyclone Turbo s předřazeným filtrem
- Palivový předřazený filtr se snímačem odlučovače vody
- Prachové síto pro chladič/chladič oleje
- Hydraulicky poháněný ventilátor chladiče oleje
- Autodiagnostická funkce
- Alternátor (24 V, 80 A) - baterie (2 × 12 V, 150 Ah)
- Hydrostatický dvourychlostní systém pojezdu s automatickým řazením
- Dálkové mazání otočných bodů otočného prstence a pracovní skupiny
- Elektrické přenosové čerpadlo pro počáteční plnění palivových filtrů
- Ohřívač chladicí kapaliny motoru
- Průtok dvěma čerpadly
- Výložník: 6500 mm pro velké zatížení (s ramenem 3200 mm pro velké zatížení)
- Ramena: 2600 mm, 3200 mm pro velké zatížení nebo 3950 mm
- Vzduchový kompresor
- Boční chrániči (U verze NLC zvyšuje boční chrániči přepravní šířku o 12 cm, je však snadno odnímatelný.)
- Výložníky: jednoduchý výložník 6500 mm s protizávažím 7100 kg nebo dvoudílný výložník (3435 mm d.výl. + 3100 mm h.výl.) s protizávažím 7100 kg
- Lžiče Develon: kompletní řada lžič GP, HD a na kameny
- Rychlospojky Develon
- Hydraulické potrubí pro drtiče, rychlospojky, naklápací a otočné lžiče
- Přídatný filtr pro potrubí bouracího kladiva
- Plovoucí výložník
- Čistič vzduchu promývaný olejem
- Rovný pojezdový pedál (nelze kombinovat s dvoudílným výložníkem)
- Automatický mazací systém
- Alarm pro pojezd a otáčení

Podvozek

- Rám typu X s hydraulickým seřizovačem pásů
- Normální ochranné kryty pásů
- Mazané a utěsněné články pásů
- Desky pásu 600 mm s trojitými žebry
- Úzký podvozek
- Dvojitě ochranné kryty pásů
- Ochranné kryty pásů s plnou délkou
- Desky pásu 600 mm s dvojitými žebry
- Desky pásu 700 mm, 800 mm, 850 mm, 900 mm s trojitými žebry

ŘÍZENÍ PRACOVISTĚ

ŘÍZENÍ EFEKTIVITY PRÁCE

PREVENTIVNÍ ÚDRŽBA

PROAKTIVNÍ SLUŽBY

PROVOZNÍ TREND

Celkové provozní hodiny a provozní hodiny podle režimu

PALIVOVÁ ÚČINNOST*

Hladina paliva a spotřeba paliva

MÍSTO

Funkce GPS a geofencingu

PODÁVÁNÍ ZPRÁV

Provozní zpráva a využití

VAROVÁNÍ A VÝSTRAHA

Detekce varování stroje, odpojení antény a funkce geofencingu a timefencingu

SPRÁVA FILTRŮ A OLEJE

Preventivní údržba podle cyklu výměny položek

TELEMATICKÝ TERMINÁL

Terminálové zařízení je nainstalováno a připojeno ke stroji, aby získávalo údaje o stroji.

TELEKOMUNIKACE

Za účelem maximálního komunikačního pokrytí poskytuje společnost Develon komunikaci s duálním režimem (mobilní, satelitní).

WEB DEVELON FLEET MANAGEMENT

Uživatelé mohou sledovat stav stroje na webu Develon Fleet Management.

VOLITELNÁ PŘÍSLUŠENSTVÍ

Pro vaše rypadlo Develon je k dispozici široká škála příslušenství. Výběr našeho příslušenství vám zajistí maximální výkon a klidné používání.



**LŽÍCE DEVELON TŘÍDY H
(PŘESOUVÁNÍ ZEMINY)**



**LŽÍCE DEVELON TŘÍDY G
(EKONOMICKÉ)**



SROVNÁVACÍ LŽÍCE



**LŽÍCE DEVELON TŘÍDY S
(MĚKKÉ HORNINY)**



RYCHLOSPOJKY S ČEPY



**DRAPÁKY DEVELON TYPU
POMERANČ**



**LŽÍCE DEVELON TŘÍDY X
(VŠECHNY TYPY HORNIN)**



BOURACÍ KLADIVA DEVELON HB



TŘÍDICÍ DRAPÁKY DEVELON

SEZNAM PŘÍSLUŠENSTVÍ

● Standardní ○ Volitelné

DX350LC-7K

- Univerzální rychlospojka s čepy
- Sada 2 upevňovacích čepů Ø 100 mm
- Lžice Develon třídy H (přesouvání zeminy), šířka 1534 mm, objem 1,81 m³, 6 zubů pro vysoké zatížení
- Lžice Develon třídy H (přesouvání zeminy), šířka 1272 mm, objem 1,44 m³, 5 zubů pro vysoké zatížení
- Lžice Develon třídy H (přesouvání zeminy), šířka 1428 mm, objem 1,66 m³, 5 zubů pro vysoké zatížení
- Lžice Develon třídy H (přesouvání zeminy), šířka 1684 mm, objem 2,03 m³, 6 zubů pro vysoké zatížení
- Lžice Develon třídy H (přesouvání zeminy), šířka 1862 mm, objem 2,32 m³, 6 zubů pro vysoké zatížení
- Lžice Develon třídy S (měkké horniny), šířka 1352 mm, objem 1,56 m³, 5 zubů pro intenzivní zatížení
- Lžice Develon třídy S (měkké horniny), šířka 1452 mm, objem 1,71 m³, 5 zubů pro intenzivní zatížení
- Lžice Develon třídy S (měkké horniny), šířka 1602 mm, objem 1,92 m³, 5 zubů pro intenzivní zatížení
- Lžice Develon třídy S (měkké horniny), šířka 1809 mm, objem 2,22 m³, 6 zubů pro intenzivní zatížení
- Lžice Develon třídy G (ekonomická), šířka 1382 mm, objem 1,28 m³, 5 zubů pro běžné zatížení
- Lžice Develon třídy G (ekonomická), šířka 1455 mm, objem 1,49 m³, 5 zubů pro běžné zatížení
- Lžice Develon třídy G (ekonomická), šířka 1273 mm, objem 1,25 m³, 5 zubů pro běžné zatížení
- Lžice Develon třídy G (ekonomická), šířka 1545 mm, objem 1,61 m³, 5 zubů pro běžné zatížení
- Lžice Develon třídy G (ekonomická), šířka 1713 mm, objem 1,83 m³, 6 zubů pro běžné zatížení
- Hydraulické bourací kladiwo Develon HB32FH, 350–450 bpm, s automatickým mazáním a ochranou proti úderům naprázdno
- Lžice Geith pro vysoké zatížení, 0,860 m³, šířka 750 mm, 4 zuby
- Lžice Geith pro vysoké zatížení, 1,070 m³, šířka 900 mm, 4 zuby
- Lžice Geith pro vysoké zatížení, 1,500 m³, šířka 1200 mm, 5 zubů
- Lžice Geith pro vysoké zatížení, 1,720 m³, šířka 1350 mm, 5 zubů
- Lžice Geith pro vysoké zatížení, 1,940 m³, šířka 1500 mm, 5 zubů
- Lžice Geith pro vysoké zatížení, 2,24 m³, šířka 1683 mm, 6 zubů
- Lžice Geith pro vysoké zatížení, 2,160 m³, šířka 1700 mm, 6 zubů
- Lžice Geith na kameny, 0,650 m³, šířka 600 mm, 3 zuby
- Lžice Geith na kameny, 0,860 m³, šířka 750 mm, 4 zuby
- Lžice Geith na kameny, 1,070 m³, šířka 900 mm, 4 zuby
- Lžice Geith na kameny, 1,280 m³, šířka 1050 mm, 4 zuby
- Lžice Geith na kameny, 1,500 m³, šířka 1200 mm, 5 zubů
- Lžice Geith na kameny, 1,720 m³, šířka 1350 mm, 5 zubů
- Lžice Geith na kameny, 1,940 m³, šířka 1500 mm, 5 zubů
- Lžice Geith na kameny, 2,160 m³, šířka 1700 mm, 6 zubů



Powered by Innovation

ZJIŠTĚTE VÍCE:
DX350LC-7K

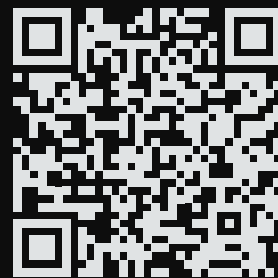

DEVELON

HD Hyundai Infracore Europe s.r.o.
IBC - Pobřežní 620/3, 186 00 Praha 8-Karlín
Czech Republic

©2023 DEVELON D4600665-CZ (08-23)

Určité specifikace jsou založené na technických výpočtech a nejsou skutečnými měřeními. Specifikace jsou poskytnuty pouze za účelem srovnání a mohou být změněny bez předchozího upozornění. Specifikace pro vaše individuální zařízení Develon se může lišit na základě běžných změn v provedení, výrobě, provozních podmínkách a dalších faktorech. Na fotografiích zařízení Develon může být zobrazeno jiné než standardní vybavení.